



Brio Wil

Contrôleur à connexion Bluetooth / Wifi pour éclairage à LED

Réf : PF10R078

Table des matières

1. Contenu de l'emballage	1
2. Caractéristiques techniques	2
3. Installation	3
3.1. Raccordement électrique	3
4. Fonctionnement du Brio WiL	4
4.1. Interface de contrôle	4
5. Applications iOS / Android	5
5.1. Voyant "Connexion"	5
5.2. Connexion au Brio Wil	5
6. Compatibilité des projecteurs	6
A. Copyright	6
B. Déclaration de conformité	6



Lire attentivement cette notice avant d'installer, de mettre en service, ou d'utiliser ce produit.

1. Contenu de l'emballage

- 1 coffret Brio Wil avec 1,5m de câble 3x2,5mm² pré équipé
- 2 vis et 2 chevilles de fixation
- Notice technique (ce document)

2. Caractéristiques techniques

Tension d'alimentation	12V ~ AC 50/60Hz
Puissance consommée	5W maximum
Puissance commutable (projecteurs raccordés)	120W maximum
Indice de protection	IP-55
Dimensions hors tout	72 x 139 x 36 mm
Installation	Coffret : Fixation murale (vis/chevilles fournies)
Bluetooth®	Low Energy (v4.x) Conforme R&TTE Directive 1999/5/EC 2.4 GHz to 2.5 GHz
Wifi	802.11 b/g/n et "dual band" (2.4 Ghz seulement)

3. Installation

3.1. Raccordement électrique



L'installation de ce produit peut vous exposer à des chocs électriques. Il est vivement recommandé de faire appel à une personne qualifiée. Une erreur d'installation peut vous mettre en danger et endommager de façon irréversible le produit et les équipements qui lui sont raccordés.

Le coffret résiste aux projections d'eau mais ne doit pas être placé dans un lieu inondable. Le coffret Brio Wil doit être placé sur un support plan et stable et fixé au mur à l'aide des chevilles et vis fournies.

Le Brio Wil doit être raccordé **au secondaire** du transformateur d'éclairage. Seuls les projecteurs Brio compatibles doivent être raccordés à ce transformateur.

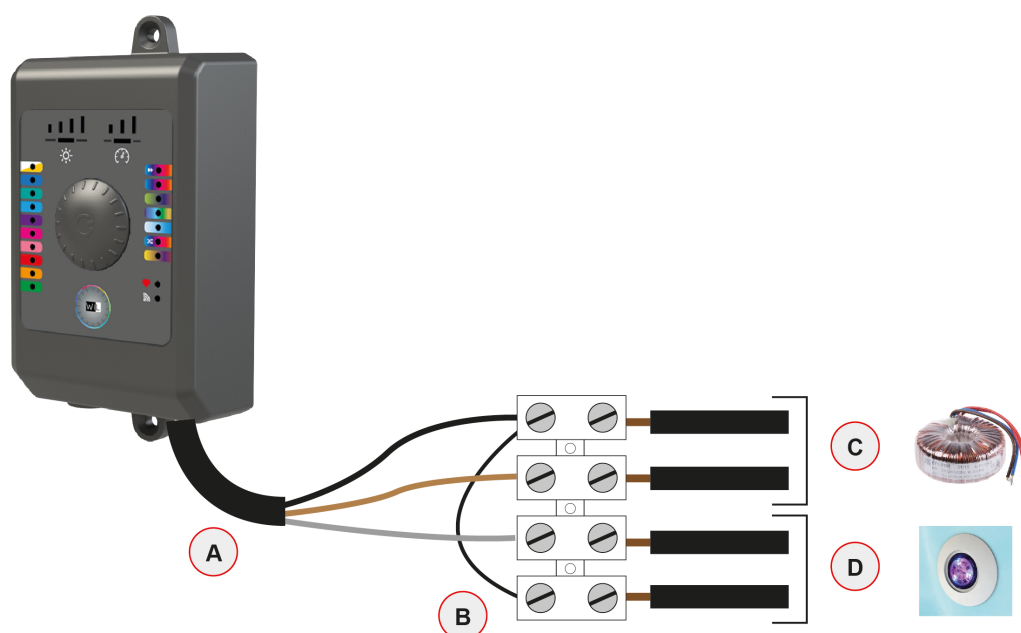





- A. Câble pré-équipé venant du BRiO WiL (3 x 2.5mm²)
- B. Pont à réaliser à l'installation (2.5 mm²)
- C. Entrée 12V venant du transformateur torique
- D. Sortie pour projecteurs LED installés dans la piscine (**120W cumulés max**)

4. Fonctionnement du Brio WiL

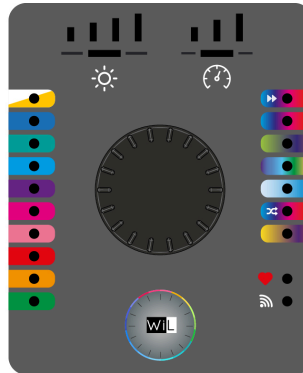
4.1. Interface de contrôle

1. 10 voyants de couleur fixe (voyants de gauche sur la façade)
2. 7 voyants de séquence lumineuse (voyants de droite sur la façade)
3. 1 voyant couleur favorite et 1 indicateur connexion avec l'application
4. 5 voyants de sélection de luminosité et 4 voyants de sélection de la vitesse des séquences





Élément	Description
Voyants couleurs et séquences	Faites tourner le bouton de sélection et appuyer une fois sur la couleur / séquence que vous désirez utiliser
Voyant blanc chaud / blanc froid 	Vous avez la possibilité de choisir blanc froid ou blanc chaud. Lors du premier clic, vous utilisez le blanc froid. Lorsque vous êtes sur le blanc froid, effectuez un second clic pour passer sur du blanc chaud
Voyant favori 	Pour enregistrer une couleur favorite : activez la première séquence lumineuse (1er voyant en partant du haut) puis faites tourner le bouton de sélection sur le voyant coeur. Une fois que le ou les projecteurs diffusent la couleur que vous souhaitez sauvegarder, appuyer sur le bouton une fois. Pour rappeler la couleur favorite, appuyez à tout moment sur le voyant "Favori / coeur".
Voyant luminosité 	Faites tourner le bouton de sélection jusqu'au voyant "luminosité" (la barre horizontale éclairée sous les 4 niveaux de luminosité). Appuyez une fois sur le bouton puis tournez le pour choisir le niveau de luminosité souhaité. Appuyez une nouvelle fois pour valider.
Voyants vitesse des séquences 	Faites tourner le bouton de sélection jusqu'au voyant "Vitesse" (la barre horizontale éclairée sous les 3 niveaux de vitesse). Appuyez une fois sur le bouton puis tournez le pour choisir la vitesse de séquence souhaitée. Appuyez une nouvelle fois pour valider.

A tout moment, un appui long sur le bouton central permet d'allumer ou éteindre les projecteurs ainsi que le BRiO WiL

En cas de coupure de courant, le programme choisi sera sauvegardé.

Une fois un mode validé, le code correspondant est envoyé aux projecteurs, sous forme de micro coupures.

5. Applications iOS / Android

Téléchargement Android	Téléchargement App Store
	

Vous pouvez également rechercher BRiO Wil, ou Wil dans le moteur de recherche de l'App Store et Play Store

5.1. Voyant "Connexion"

Le voyant  s'allume de différentes couleurs selon l'état du contrôleur et peut également clignoter. Voici un tableau recensant l'ensemble des états :

Clignote en bleu toutes les deux secondes	L'appareil est configuré en Bluetooth® et attend une connexion d'un smartphone
S'allume fixe en bleu	un smartphone est connecté à l'appareil en Bluetooth®
Clignote en vert toutes les deux secondes	L'appareil est configuré en Wifi et connecté au routeur. Il attend une connexion d'un smartphone
S'allume fixe en vert	Un smartphone est connecté au contrôleur en Wifi
Clignote 2 fois par seconde en vert	Configuration en cours des SSID - Mot de passe pour se connecter au routeur
Clignote vert rapidement	Défaut de connexion : erreur de saisie du SSID ou routeur inaccessible

5.2. Connexion au Brio Wil



Un seul appareil peut être connecté à la fois sur un Brio Wil .

Vous pouvez vous connecter seulement si le voyant  clignote en bleu.

A l'ouverture de l'application, celle-ci scanne le(s) Brio Wil à portée et affiche "Recherche de Brio Wil ".

- Si un seul Brio Wil est à portée, la connexion est automatique.
- Si plusieurs sont disponibles, alors une liste de choix apparaît.
- Si aucun appareil n'est détecté, l'application affiche le message "Aucun Brio Wil détecté". Dans ce cas, vérifiez que votre appareil soit bien compatible Bluetooth Low Energy (4.x), rapprochez-vous du Brio Wil , essayez avec un autre appareil. Appuyez sur le bouton au centre de l'écran pour relancer une recherche. L'appareil propose également de basculer vers une connexion Wifi.
- Si vous n'arrivez pas à vous connecter, vérifiez également l'éclairage de la LED . Si celle-ci est éclairée en bleu fixe, quelqu'un est déjà connecté au contrôleur. (voir paragraphe "Connexion")

5.2.1. Connexion Wifi

Une fois dans l'application, appuyez sur le bouton permettant de connecter votre Brio Wil au réseau Wifi local de votre maison. Renseignez ici le mot de passe de votre routeur (souvent au dos de votre box internet)

6. Compatibilité des projecteurs



Tous les projecteurs CCEI fabriqués à partir de septembre 2016 sont compatibles avec le mode de pilotage RC+ / BRiO WiL.

A. Copyright

La marque commerciale Bluetooth® et le logo associé sont des marques déposées appartenant à Bluetooth SIG, Inc.

La marque commerciale Apple® est une marque déposée appartenant à Apple Inc., déposée aux États-Unis et dans d'autres pays.

B. Déclaration de conformité

La société Bleu Electrique SAS (FR47403521693) déclare que le produit Brio Wil satisfait aux exigences de sécurité et de compatibilité électromagnétique des directives européennes 2014/35/UE et 2014/30/UE.		
		Emmanuel Baret Marseille, le 06/12/2019
Cachet Distributeur		
<i>Date de la vente :</i> <i>N° de lot :</i>		